



Blokada szuflady tackowej

Pewne i wygodne blokowanie szuflad tackowych

www.blum.com

 **blum**[®]

Blokada szuflady tackowej MOVENTO i TANDEM

O jakości mieszkania decyduje nie tylko design. Ważny jest również komfort. Dlatego opracowaliśmy praktyczną blokadę do szuflad tackowych z pełnym wysuwem. Utrzymuje ona szufladę stabilnie w pozycji wysuniętej, jest prawie niewidoczna i nie zajmuje dużo miejsca.

blum®



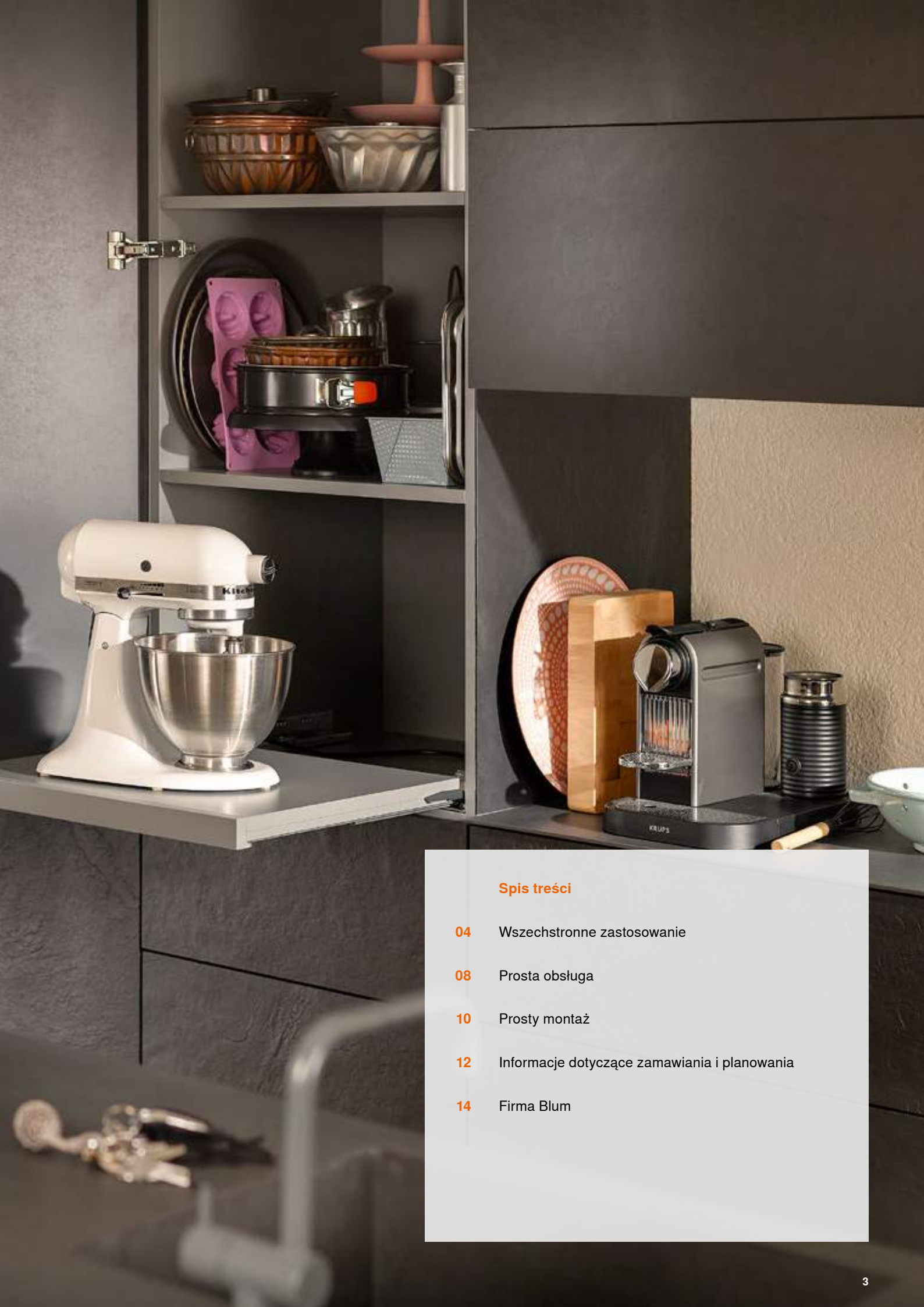

Spis treści

- 04 Wszechstronne zastosowanie
- 08 Prosta obsługa
- 10 Prosty montaż
- 12 Informacje dotyczące zamawiania i planowania
- 14 Firma Blum



Wszechstronne zastosowanie

W kuchni, łazience lub w innych pomieszczeniach mieszkalnych czy gospodarczych – dzięki blokadzie szuflady tackowe można zastosować tam, gdzie są potrzebne. Szuflady pozwalają elastycznie zwiększyć powierzchnie, na których można odstawiać przedmioty. Sprawiają też, że sprzęt AGD staje się mobilny, co ułatwia jego obsługę. Jeden ruch wystarczy, by szuflada tackowa ponownie schowała się w meblu.

 blum®

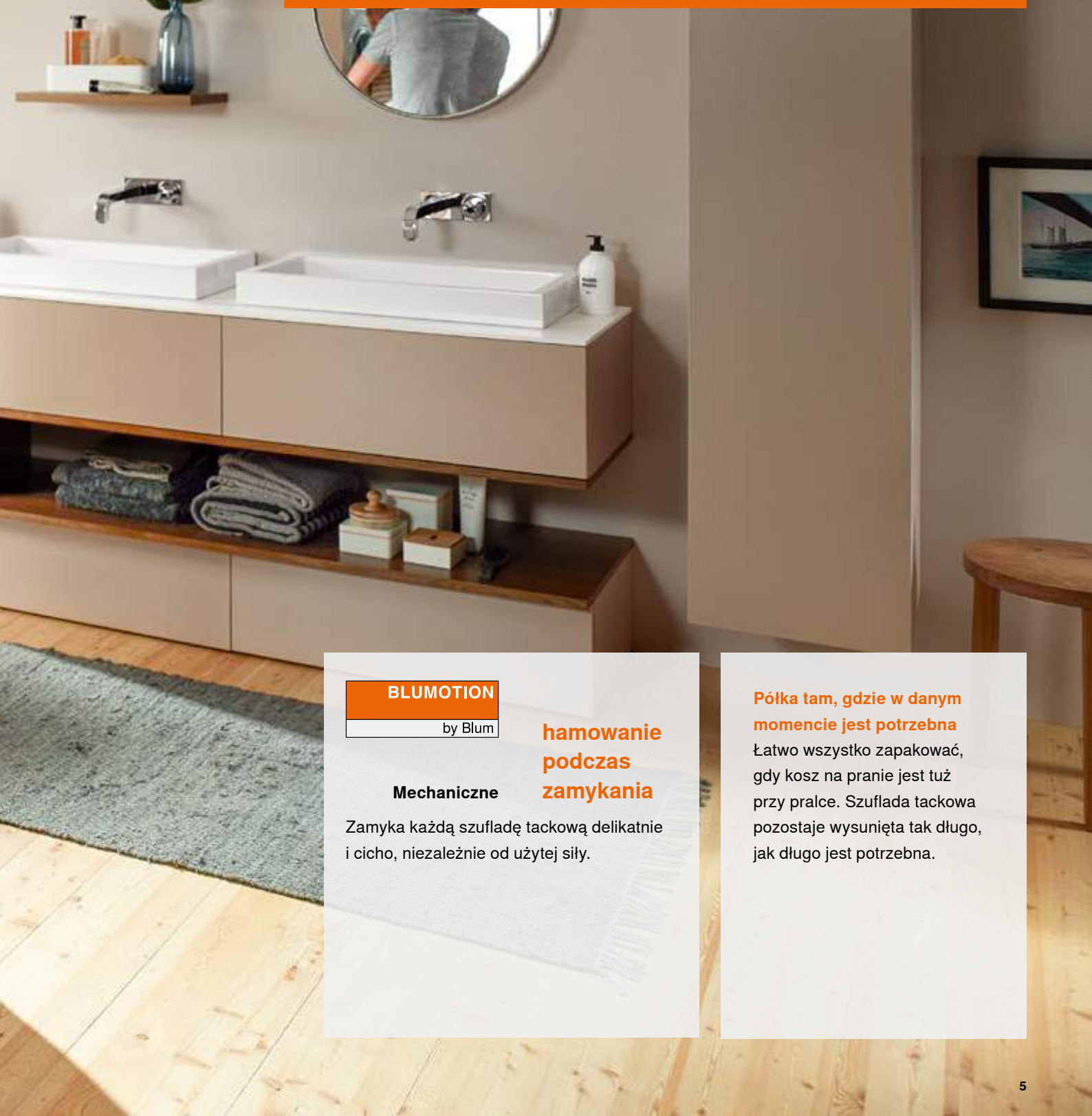

BLUMOTION

by Blum

Mechaniczne

Zamyka każdą szufladę tackową delikatnie i cicho, niezależnie od użytej siły.

hamowanie podczas zamykania

Półka tam, gdzie w danym momencie jest potrzebna łatwo wszystko zapakować, gdy kosz na pranie jest tuż przy pralce. Szuflada tackowa pozostaje wysunięta tak długo, jak długo jest potrzebna.

**TIP-ON
BLUMOTION**
by Blum

Mechaniczne

**otwieranie i
hamowanie
podczas
zamykania**

Wyjątkowy komfort: naciśnięcie frontu powoduje wysunięcie szuflady tackowej. Po odblokowaniu wystarczy lekkie popchnięcie i szuflada zamyka się delikatnie oraz cicho – dzięki BLUMOTION.

TIP-ON

by Blum

Mechaniczne

otwieranie

Otwiera szuflady tackowe przez naciśnięcie. Szuflady wygodnie wysuwają się i blokują. Zamykanie przed dociśnięciem, bez hamowania.



Większa powierzchnia na życzenie

Szybki rzut oka i szuflada tackowa może ponownie zniknąć. Jeden ruch ręką wystarczy, by odblokować szufladę – dodatkowa półka chowa się w meblu. Szuflada tackowa w biurze to nieoceniona pomoc.

Prosta obsługa i pewne mocowanie

Po pełnym wysunięciu szuflady tackowej blokada aktywuje się pewnie po obu stronach, dzięki czemu pozycja szuflady jest stabilna. Synchronizacja pozwala zwolnić blokadę bardzo wygodnie jedną ręką – wystarczy podnieść zaczep.

 **blum**[®]



Prosty montaż

Kilka prostych czynności i mebel zyskuje na wartości dzięki blokadzie szuflady tackowej.

blum



Jednostka blokująca i reling synchronizacji

Jednostkę blokującą należy umieścić na relingu synchronizacji. Powinna przylegać do szuflady tackowej.



Okucie i wzornik w jednym

Jednostka blokująca i element mocujący służą równocześnie jako wzornik. Należy umieścić wkręty w przewidzianych do tego pozycjach mocowania. Do elementu mocującego można użyć zarówno wkrętów EURO, jak i do płyty wiórowej.

Blokada szuflady tackowej



Informacje o zamawianiu i planowaniu

Produkt



Opis

- Możliwość zastosowania z MOVENTO i TANDEM – pełen wysuw, brak możliwości zastosowania z TANDEM – częściowy wysuw
- Możliwość łączenia z BLUMOTION, TIP-ON BLUMOTION i TIP-ON
- Obustronne blokowanie
- Dzięki synchronizacji możliwość odblokowania jedną ręką
- Do wszystkich pomieszczeń mieszkalnych
- Stabilna pozycja
- Prosty montaż – okucia są równocześnie wzornikami
- Mocowanie prowadnic w typowych pozycjach mocowania

Wymiary zabudowy

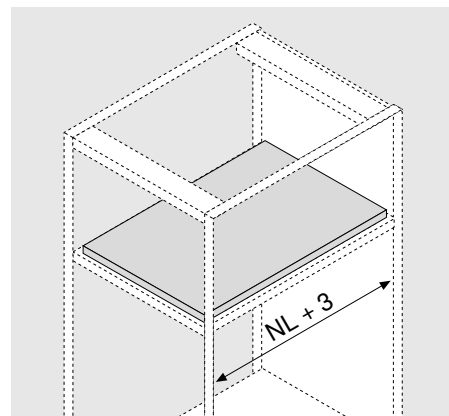

Informacje o zamawianiu

Blokada szuflady tackowej do MOVENTO i TANDEM

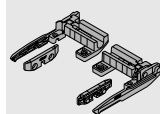

Elementy składowe:

- 2x jednostka blokująca*
- 2x element mocujący
- 1x instrukcja montażu

295H5700

Mocowanie na wkręty do płyty wiórowej $\varnothing 3.5 \times 15$ mm nr art. 609.1500 lub wkręty EURO, nr art. 661.1450.HG

* Możliwe mocowanie na wkręty do płyty wiórowej

Blokada szuflady tackowej do TANDEM 19 mm

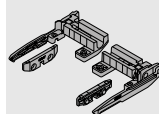

Elementy składowe:

- 2x jednostka blokująca*
- 2x element mocujący
- 1x instrukcja montażu

295F5700

Mocowanie na wkręty do płyty wiórowej $\varnothing 3.5 \times 15$ mm nr art. 609.1500 lub wkręty EURO, nr art. 661.1450.HG

* Możliwe mocowanie na wkręty do płyty wiórowej

Reling synchronizacji

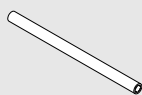

Materiał	Aluminium
Kolor	Naturalny
do przycięcia	ZST.1089W
W opcji	ZST.1160W
MOVENTO i TANDEM: wymiary do przycięcia: LW - 87 ± 1 mm	
TANDEM 19 mm: wymiary do przycięcia: LW - 94 ± 1 mm	
Blokada szuflady tackowej z możliwością odblokowania jedną ręką dzięki synchronizacji	

- TB = szerokość szuflady tackowej
- NL = długość
- LW = szerokość wewnętrzna korpusu
- TL = długość szuflady tackowej
- TBL = długość dna szuflady tackowej
- X = grubość frontu
- Y = grubość dna szuflady tackowej
- TSBL = długość blendy bocznej szuflady tackowej

Obróbka szuflady tackowej

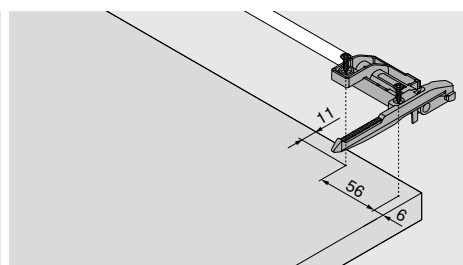
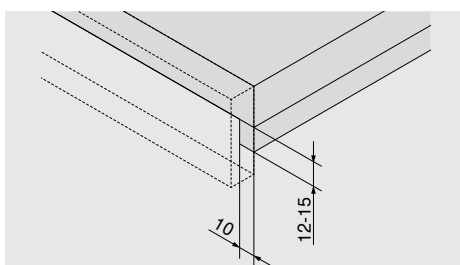
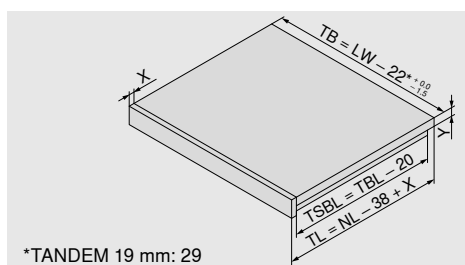

MOVENTO 760H | 766H

Wymiary zabudowy	Szuflada tackowa	Szuflada tackowa	Szuflada tackowa wpuszczana
<p>* + 1 mm w przypadku montażu przewodnicy przed montażem korpusu</p> <p>** min. 25 mm w przypadku konstrukcji kasetowej</p>	<p>Ograniczona regulacja boczna</p>	<p>* Dodatkowo +12 mm ze stabilizacją boczną</p>	<p>* Dodatkowo +4 mm z TIP-ON lub dodatkowo +3 mm z regulacją głębokości</p>

TANDEM 560H | 566H

Wymiary zabudowy	Szuflada tackowa	Szuflada tackowa	Szuflada tackowa wpuszczana
<p>* + 1 mm z TIP-ON lub +3 ze stabilizacją boczną</p> <p>** min. 25 mm w przypadku konstrukcji kasetowej</p>		<p>* Dodatkowo +12 mm ze stabilizacją boczną</p>	<p>* Dodatkowo +4 mm z TIP-ON lub dodatkowo +2 mm z POSISTOP</p>

TANDEM 19 mm 560F | 566F

Wymiary zabudowy	Szuflada tackowa	Szuflada tackowa	Szuflada tackowa wpuszczana
<p>* + 1 mm z TIP-ON</p> <p>** min. 25 mm w przypadku konstrukcji kasetowej</p>			<p>* Dodatkowo +4 mm z TIP-ON lub dodatkowo +2 mm z POSISTOP</p>

Firma Blum

Firma Blum, którą Julius Blum założył ponad 60 lat temu, jest dzisiaj międzynarodowym, rodzinnym przedsiębiorstwem. Do strategicznych obszarów działania firmy należą systemy podnośników do frontów górnych, zawiasów i szuflad. W przypadku rozwoju wszystkich produktów centralny punkt stanowi dążenie do perfekcji ruchu.

www.blum.com

The logo consists of a small white arrow pointing upwards and to the right, followed by the word "blum" in a bold, lowercase, sans-serif font.





Blum w Austrii i na świecie

Blum posiada osiem zakładów w Austrii (Vorarlberg), a także miejsca produkcji w Polsce, USA i Brazylii oraz 31 spółek córek względnie przedstawicielstw. Przedsiębiorstwo zaopatruje ponad 120 rynków. Grupa Blum zatrudnia 8.000 pracowników, w tym 6.000 osób w Vorarlbergu.



Globalne korzyści dla klientów

„Producent, sprzedawca, montażysta czy użytkownik kuchni – każdy powinien korzystać z zalet produktów Blum i czerpać z tego osobiste korzyści”, takie znaczenie ma filozofia globalnych korzyści Blum.



Innowacje

Wspieranie klientów przy pomocy innowacyjnych rozwiązań i zapewnienie przedsiębiorstwu dobrych wyników w długim okresie, wymaga konsekwentnego inwestowania w badania i rozwój, zakłady i maszyny oraz kształcenie pracowników. Na całym świecie Blum posiada ponad 2.100 patentów i jest zaliczany do najbardziej innowacyjnych przedsiębiorstw w Austrii.



Jakość

Kompleksowe podejście do kwestii jakościowych dotyczy nie tylko samych produktów. Również w zakresie usług, czy w kontaktach z partnerami i klientami firma chciałaby sprostać tym samym wymaganiom jakościowym.



Środowisko naturalne

W firmie Blum wszyscy są przekonani, że ekologiczne postępowanie jest również ekonomiczne w długim okresie. Trwałość produktów jest przy tym tylko jednym z wielu ważnych aspektów. Dalszymi istotnymi elementami są: korzystanie z przyjaznych dla środowiska procesów, mądre wykorzystanie materiałów i rozsądne zarządzanie energią.



DYNAMIC SPACE

Dobry przebieg pracy (Przebieg pracy), optymalne wykorzystanie przestrzeni użytkowej (Przestrzeń) i wysoki komfort ruchu (Ruch) to ważne cechy praktycznej kuchni. Pomysły Blum dotyczące kuchni mają sprawić, by wewnątrz mebli stało się funkcjonalne, komfortowe i ergonomiczne.



Blum Polska Sp. z o.o.
ul. Poznańska 16
62-020 Jasin k/Swarzędza
tel.: +48 61 895 1900
e-mail: info.pl@blum.com
www.blum.com

Julius Blum GmbH
Fabryka okuć
6973 Höchst, Austria
tel.: +43 5578 705-0
faks: +43 5578 705-44
e-mail: info@blum.com
www.blum.com

